

**Bruksanvisning SE**  
**Glaskeramisk häll**  
**EHP6**



# INNEHÅLLSFÖRTECKNING

---

|   |           |
|---|-----------|
| <b>SÄKERHETSÅTGÄRDER</b> .....            | <b>4</b>  |
| <b>BESKRIVNING AV SPISHÄLLEN</b> .....    | <b>5</b>  |
| TEKNISKE DATA .....                       | 5         |
| MANÖVERPANELEN.....                       | 6         |
| <b>ANVÄNDNING AV SPISHÄLLEN</b> .....     | <b>6</b>  |
| FINGERTOCH-STYRNING.....                  | 6         |
| DISPLAY .....                             | 6         |
| RESTVÄRMEVISARE .....                     | 6         |
| INNAN SPISHÄLLEN TAS I BRUK .....         | 6         |
| SÅ SLÅR DU PÅ SPISHÄLLEN.....             | 7         |
| FUNKTIONSLÅS.....                         | 7         |
| EFFEKTLÄGEN.....                          | 7         |
| <b>RENGÖRING OCH UNDERHÅLL</b> .....      | <b>8</b>  |
| <b>PROBLEMLÖSNING</b> .....               | <b>8</b>  |
| <b>MILJÖSKYDD</b> .....                   | <b>8</b>  |
| <b>INSTALLATION</b> .....                 | <b>9</b>  |
| INBYGGNAD.....                            | 9         |
| UTSKÄRNINGMÅTT .....                      | 9         |
| ÅVSTÅND MELLAN SPISHÄLL OCH SPISKÅPA..... | 10        |
| EL-INSTALLATION .....                     | 10        |
| ANSLUTNING AV HÄLLEN.....                 | 10        |
| <b>GARANTI</b> .....                      | <b>11</b> |
| <b>SERVICE</b> .....                      | <b>11</b> |

# SÄKERHETSÅTGÄRDER

---

- Läs noggrant igenom bruksanvisningen innan du använder spishällen. På så sätt garanterar du din egen säkerhet och undviker att hällen skadas.
- Spara bruksanvisningen så att du kan konsultera den vid ett senare tillfälle. Om hällen överläts eller säljs ska bruksanvisningen följa med och ges till den nya ägaren.
- Innan spishällen tas i bruk ska du noggrant ta bort allt emballage och undersöka hällen för att försäkra dig om att den inte är skadad. Om du hittar skador på hällen eller är osäker på huruvida den är skadad ska du kontakta en auktoriserad servicetekniker. Hällen får INTE tas i bruk om den är skadad.  
Skador på hällen ska omedelbart anmälas till den butik där hällen är köpt.
- Spishällen är endast avsedd för normalt bruk i hushållet, för matlagning. Inga andra användningsområden är tillåtna och kan utgöra en fara. Tillverkaren/importören ansvarar inte för skador som beror på felaktig eller vårdslös användning av spishällen.
- Spishällen får endast byggas in och anslutas av en auktoriserad servicetekniker. Installation av annan person än sakkunnig kan medföra allvarliga risker för användaren. Tillverkaren/importören är inte ansvarig i sådana fall.
- Spishällen ska installeras i enlighet med gällande lagar och bestämmelser.
- Försök aldrig att själv reparera hällen. Reparation får endast utföras av en auktoriserad servicetekniker. Reparation av annan person än sakkunnig kan medföra allvarliga risker för användaren. Tillverkaren/importören är inte ansvarig i sådana fall.
- Dra aldrig ur kontakten genom att dra i sladden.
- Låt aldrig barn leka med eller använda spishällen utan vuxens tillsyn.
- Glöm inte att kokzonen blir mycket varm när den sätts på och att den förblir varm en stund efter att den stängts av. Låt därför aldrig en gryta eller panna med het olja eller matfett stå på kokzonen utan övervakning.
- Lämna aldrig spishällen utan tillsyn när du använder matfett eller olja. Överupphettat matfett eller olja kan självantändas och sätta eld på spiskåpan. Brandfara!
- Om fett eller olja börjar brinna: försök aldrig släcka elden med vatten. Elden ska kvävas med textil eller skum från en brandsläckare.
- Ytskiktet på din nya spishäll är tillverkat av glaskeramik. Det är mycket tålig, men kan gå sönder om man exempelvis tappar vassa eller skarpa föremål på den. Om ytan har sprickor eller skador ska man omedelbart stänga av strömmen och kalla på en servicetekniker.
- Eventuella lådor under spishällen får inte innehålla brandfarligt material, som exempelvis sprejflaskor.
- Spishällen får inte byggas in ovanför diskmaskiner, tvättmaskiner, torktumlare eller kylmöbler, eftersom den starka strålvärmen från hällen kan skada dessa.
- Använd inte hällen innan den är inbyggd. Se också till att inte komma i kontakt med strömförande delar.
- Använd endast kokkärl med tjock, plan botten. Använd aldrig kastruller/pannor med oslipad eller repad botten, då dessa kan rispa hällen. Se också till att botten på kokkärlet är helt ren, då små sandkorn kan orsaka repor på hällen.
- Placera aldrig heta kokkärl ovanpå manöverpanelen, då det kan skada elektroniken under panelen.
- Flambera aldrig direkt under en spiskåpa, då flammorna kan orsaka antändning av fettfiltren.
- Se till att sladdar från mindre hushållsapparater inte kommer i kontakt med en varm kokzon eller kommer i kläm i en varm ugnslucka.
- Värm aldrig upp förslutna behållare (t.ex. konservburkar) på en kokzon, då sådana behållare kan sprängas av trycket som uppstår.

- Använd aldrig spishällen som avlastningsplats för exempelvis köksredskap av metall. Värmen från en påslagen kokzon eller en avslagen kokzons eftervärme kan göra att metallen blir het, smälter eller eventuellt orsakar brand.
- Slå aldrig på en kokzon utan att placera ett kokkärl på den, och sätt aldrig ett tomt kokkärl på en påslagen kokzon.
- Socker i fast eller flytande form, plast eller aluminiumfolie får inte komma i kontakt med den varma hällen. Dessa ämnen smälter, klibbar fast och kan när de svalnar orsaka repor eller skador på hällen. Om sådana ämnen ändå kommer i kontakt med hällen ska de avlägsnas från hällen medan den fortfarande är varm. Använd en glasskrapa för att avlägsna det som fastnat.
- Var försiktig så att du inte bränner dig på den varma hällen.
- Om hällen skadats eller repats ska du omedelbart bryta strömmen och kontakta en servicetekniker.
- Bryt alltid strömmen före rengöring och underhåll.
- Använd aldrig starka rengöringsmedel, rengöringsmedel med slipmedel som exempelvis grill- och ugnssprej, fläck- eller rostborttagningsmedel eller tvättsvampar med sträv yta.
- Använd aldrig ångrengöringsmaskiner för rengöring av spishällen. Ångtrycket kan orsaka permanenta skador på hällen och de strömförande delarna. Tillverkaren/importören ansvarar inte för skador som beror på användning av ångrengöringsmaskiner.
- Vid skrotning av en spishäll bör samtliga sladdar under hällen klippas av tätt intill hällen, så att den inte utgör en fara för barn. Se till att transportera hällen till en godkänd återvinningsstation för att säkra en miljömässigt korrekt destruering. Tänk också på att spishällen kan innehålla delar som kan återvinnas.

## BESKRIVNING AV SPISHÄLLEN

---

### Tekniska data

| Modell | Total- effekt | Kokzoner   | Effekt                           | Storlek                              |
|--------|---------------|--|----------------------------------|--------------------------------------|
| EHP6   | 6500W         | Vänster, fram<br>Vänster, bak<br>Höger, bak<br>Höger, fram | 2300W<br>1200W<br>1800W<br>1200W | 210 mm<br>145 mm<br>180 mm<br>145 mm |

## Manöverpanelen

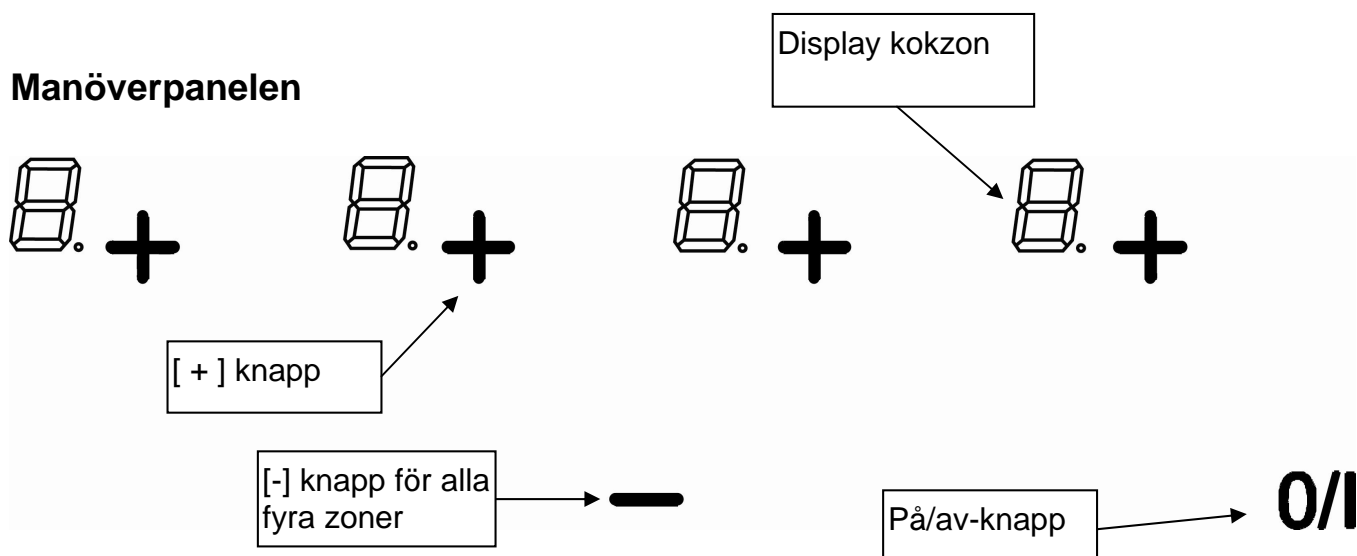

## ANVÄNDNING AV SPISHÄLLEN

### Fingertouch-styrning

Hällen är utrustad med en elektronisk fingertouch-manöverpanel som är integrerad i hällen. Vid en lätt beröring av en symbol aktiveras tillhörande kokzon. Så snart elektroniken har registrerat ditt val hörs ett pip ljud, en kontrollampa tänds och en bokstav eller ett nummer visas i displayen. Tryck endast på en knapp åt gången.

### Display

| <u>Display</u> | <u>Betydelse</u> | <u>Funktion</u>              |
|----------------|------------------|------------------------------|
| 0              | Noll             | Kokzonen är aktiverad        |
| 1...9          | Effektläge       | Välj effektläge              |
| E              | Felmeddelande    | Elektronikfel                |
| H              | Eftervärme       | Kokzonen är fortfarande varm |
| L              | Lås              | Betjeningspanelet er låst.   |

### Restvärmevisare

Så länge som kokzonen fortfarande är varm efter användning lyser symbolen för restvärmevisare [ H ] vilket innebär att kokzonen har en yttemperatur på över 60°C. Vidrör därför inte kokzonen och placera inte värmekänsliga föremål på hällen så länge symbolen är tänd.

Var uppmärksam på att barn inte ser restvärmevisare som lyser som ett tecken på varma kokzoner. Håll därför barn under uppsikt så länge restvärmevisaren lyser.

**Obs!** Så länge ett [ H ] syns kan du utnyttja eftervärmen på den/de varma zonen/zonerna för sjudning. På så sätt du kan du hålla maten varm och samtidigt spara energi.

### Innan spishällen tas i bruk

Rengör hällen med en fuktig trasa och torka den noggrant. Använd inte diskmedel för rengöring av spishällen då detta kan orsaka blåaktiga missfärgningar av glaset.

## Så slår du på spishällen

Tryck på knappen [ 0/I ] och tryck därefter på [ + ]

- **Så slås spishällen på/av**

| <b><u>Tryck på</u></b> | <b><u>Manöverpanelen</u></b> | <b><u>Display</u></b> |
|------------------------|------------------------------|-----------------------|
| Tryck på knappen       | [ 0/I ]                      | [ 0 ]                 |
| Tryck på knappen       | [ 0/I ]                      | Tom eller [ H ]       |

- **Så slås kokzonerna på/av**

| <b><u>Vad vill du göra?</u></b> | <b><u>Manöverpanel</u></b>         | <b><u>Display</u></b> |
|---------------------------------|------------------------------------|-----------------------|
| Välj en zon                     | Tryck på [ + ]                     | [ 0 ]                 |
| Höja effektläge                 | Tryck på [ + ]                     | [ 1 ] till [ 9 ]      |
| Sänka effektläge                | Tryck på [ - ]                     | [ 9 ] till [ 1 ]      |
| Slå av                          | Tryck samtidigt på [ + ] och [ - ] | [ 0 ] eller [ H ]     |

## Funktionslås

Aktivering av funktionslåset förhindrar att spishällen av misstag stängs av. Funktionslåset skyddar också mot felanvändning medan hällen är påslagen och mot olyckor vid rengöring av hällen. Du kan låsa alla knappar på manöverpanelen förutom av/på-knappen.

- **Aktivering av funktionslåset**

| <b><u>Så här gör du</u></b> | <b><u>Manöverpanel</u></b>                               | <b><u>Display</u></b> |
|-----------------------------|--|-----------------------|
| Slå på spishällen.          | Tryck på [ 0/I ]   | [ 0 ] eller [ H ]     |
| Aktivera funktionslåset     | Tryck samtidigt på [ - ] och symbolen [ + ] till vänster | Ingen ändring         |
|                             | Tryck på [ + ]   | [ L ]                 |

- **Avaktivering av funktionslåset**

| <b><u>Så här gör du</u></b> | <b><u>Manöverpanel</u></b>                            | <b><u>Display</u></b>     |
|-----------------------------|---|---------------------------|
| Avaktivera funktionslåset   | Tryck samtidigt på [ - ] och [ + ]:<br>Tryck på [ - ] | [ 0 ] eller [ H ]<br>Tomt |

## Effektlägen

|       |                          |   |
|-------|--------------------------|---|
| 1 - 2 | Smältning Uppvärmning    | Såser, smör och chokladFärdiglagade rätter                  |
| 2 - 3 | Sjudning Upptining       | Ris, gröt, socker och sirapGrönsaker, fisk och frysta varor |
| 3 - 4 | Ångkokning               | Grönsaker, fisk och kött                                    |
| 4 - 5 | Tillagning efter kokning | Potatis, soppa, pasta och färska grönsaker                  |
| 6 - 7 | KokningSjudning          | Kött, ägg och korvar Gulasch                                |
| 7 - 8 | Tillagning               | Potatis och pannkakor                                       |
| 9     | Stekning Uppkokning      | Biff och omelett Vatten                                     |

# RENGÖRING OCH UNDERHÅLL

---

Se till att plast, aluminiumfolie och liknande inte kommer i kontakt med en påslagen kokzon. Skulle detta ändå hända ska det omedelbart avlägsnas med hjälp av en glasskrapa. Därefter ska hällen rengöras med specialrengöringsmedel. Samma sak gäller om man exempelvis spiller socker, sylt eller andra sockerhaltiga livsmedel på en varm kokzon.

Se till att såväl kokkärl som kokzoner är helt torra innan kärnen används.

Rengör aldrig hällen med frätande rengöringsmedel eller rengöringsmedel som innehåller slipmedel, och använd aldrig en kniv för att avlägsna fastbrända rester.

Använd aldrig ångrengöringsmaskiner för rengöring av spishällen. Ångtrycket kan orsaka permanenta skador på överhällen och de strömförande delarna. Tillverkaren/importören ansvarar inte för skador som beror på användning av ångrengöringsmaskiner.

Om du rengör hällen regelbundet med specialrengöringsmedel håller den sig snygg och blir samtidigt smuts- och fläckavvisande. Tvätta därefter hällen med kallt vatten och torka till sist av ytan ordentligt.

## PROBLEMLÖSNING

---

Spishällen/kokzonerna går inte att slå på

- Kokkärlet är olämpligt
- Strömmen är inte påslagen
- En säkring har gått
- Funktionslåset är aktiverat
- Manöverknapparna är täckta med vatten eller fett
- Manöverpanelen är övertäckt

Ett [ E ] syns i displayen

- Elektronikfel
- Dra ur kontakten och ring efter en servicetekniker

Kokzonen/kokzonerna stängs av medan de används

- För att undvika överhettning slås kokzonen/kokzonerna av/på
- Kokzonen/kokzonerna har stått påslagna under mycket lång tid.
- Manöverknapparna är övertäckta
- Tomt kokkärl med överupphettad botten

## MILJÖSKYDD

---

- Emballaget har valts av hänsyn till miljön och kan återanvändas.
- Produkten innehåller delar, som kan skada miljön om de kasseras felaktigt. Delarna är nödvändiga för produktens funktion.

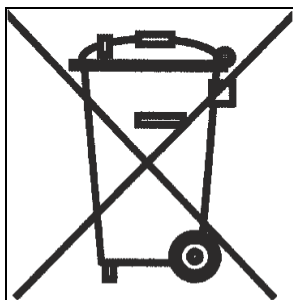

- Produkten får inte kastas bort tillsammans med vanliga sopor.
- Se till att produkten kasseras på närmasta återvinningsstation.

# INSTALLATION

## Inbyggnad

Spishällen får endast byggas in och anslutas av en auktoriserad servicetekniker. Bänkskivan närmast hällen ska vara värmefast och klara av temperaturer på upp till 100° C. Samma sak gäller för sido- och bakväggar närmast spishällen.

Vissa material som ofta används vid tillverkning av bänkskiver tål inte fukt. Använd därför speciellim för att skydda urtaget.

Om bänkskivan har pålimmat laminat ska både laminat och lim vara värmefasta.

Om spishällen ska installeras ovanför ett skåp bör du först rådgöra med en specialist.

Spishällen har skyddklass Y för värme. Det innebär att man kan ha höga skåp på ena sidan av hällen medan man på den andre sidan inte får ha skåp som är högre än själva spishällen.

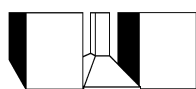

Mycket god placering

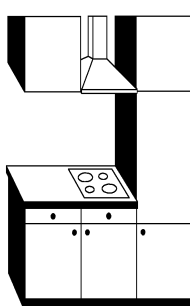

Tillåtet, men kan inte rekommenderas

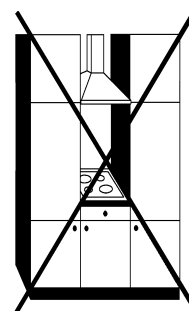

Inte tillåtet

## Utskärningmått

| Typ  | Utskärning i bänkskiva |      | Spishällens glasyta |      |          | Utskärning för planlimning |      |          |       |
|------|------------------------|------|---------------------|------|----------|----------------------------|------|----------|-------|
|      | Bredd                  | Djup | Bredd               | Djup | Tjocklek | Bredd                      | Djup | Tjocklek | Radie |
| EHP6 | 560                    | 490  | 590                 | 520  | 4        | 596                        | 526  | 4        | 11    |

Avståndet från väggen (bakvägg och/eller sidovägg) till hällen ska vara minst 50 mm.

Den medföljande självhäftande tätningslisten fästs längs hällens underkant. Hällen placeras i inbyggnadshålet och centreras. Tätningslisten förhindrar att vatten och fukt tränger in mellan spishäll och bänkskiva. Det är därför mycket viktigt att du fäster tätningslisten korrekt enligt bilden nedan.

## Så sätter du fast tätningslisten

Fäst tätningslisten (2) två millimeter från glasets ytterkant, efter att du avlägsnat det skyddande pappershöljet (3).

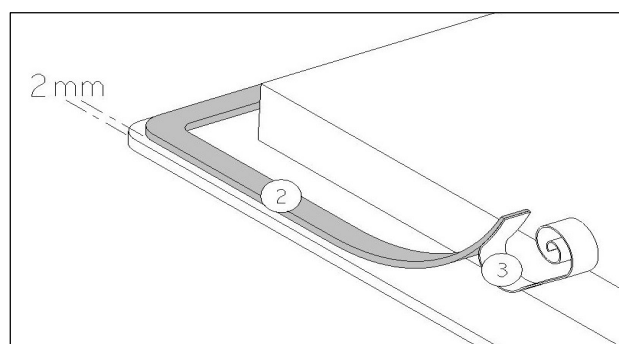

## Avstånd mellan spishäll och spiskåpa

Avståndet mellan spishäll och spiskåpa ska följa de riktlinjer som står i spiskåpans bruksanvisning.

## El-installation

Spishällen får endast anslutas av en auktoriserad elektriker. Installation av annan person än sakkunnig kan medföra allvarliga risker för användaren. Tillverkaren/importören är inte ansvarig i sådana fall.

Hällen ska anslutas enligt gällande lagar och bestämmelser.

Tillverkaren/importören är inte ansvarig för skador som uppstår på grund av bristfällig eller skadad jordanslutning.

Hällens strömförsörjning ska ha en flerpoleg brytare. Kontaktöppningen ska vara minst 3 mm och kontakten bör vara placerad i närheten av hällen.

Anslutning får inte göras med hjälp av förlängningssladd eller adapter.

Sladden får endast bytas ut av en auktoriserad servicetekniker.

Du hittar all nödvändig anslutningsinformation på typskylten.

## Kopplingslådan

Kopplingslådan sitter på undersidan av spishällen. Locket öppnas med hjälp av en skruvmejsel. Stick in skruvmejseln i öppningen och öppna locket.

## Anslutning av hällen

Spishällen ska anslutas enligt nedanstående + anslutningsdiagrammet.

| Anslutning      | Anslutning  | Ledarens tvärsnitt      | Sladdtyp                   | Ampere |
|-----------------|-------------|-------------------------|----------------------------|--------|
| 400 V~ 2N 50 Hz | 2 faser + N | 4 x 1,5 mm <sup>2</sup> | H 05 VV - F<br>H 05 RR - F | 16 A * |

(\* ) Uträknat enligt standard EN 60 335-2-6/1990

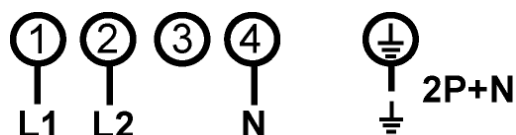

# GARANTI

---

Din nya spishäll levereras med 2 års garanti på tillverknings- och materialfel, gällande från inköpsdatum enligt kvitto. Garantin omfattar material, arbete och transporter. Vid önskan om service bör du uppge spishällens namn och serienummer. Den informationen finns på typskylten. Du kan också skriva upp informationen i denna bruks- och installationsanvisning, så finns de alltid till hands. Det gör det enklare för servicepersonalen att hitta rätt reservdelar.

## **Garantin omfattar inte**

Fel och skador som inte beror på tillverknings- eller materialfel.

Om andra reservdelar än originalreservdelar har använts.

Om anvisningarna i bruks- och installationsanvisningen inte följts.

Om installationen inte har skett på angivet sätt.

## **Transportskador**

En transportskada som konstateras när butiken levererar till kund är i första hand en sak mellan kunden och butiken. I de fall då kunden själv har stått för transporten av varan påtar sig inte butiken något ansvar för eventuell transportskada. Eventuella transportskador ska omedelbart anmälas, och senast 24 timmar efter leveransen. Annars kan kundens krav komma att avvisas.

## **Obefogade servicebesök**

Om man tillkallar servicemontör och det visar sig att man själv kunde ha åtgärdat felet, genom att exempelvis följa anvisningarna i bruks- och installationansvisningen eller genom att byta en säkring i säkringsskåpet, får kunden själv stå för kostnaden.

## **Företagsköp**

Företagsköp är köp av maskiner som inte ska användas i ett privat hushåll, utan i ett företag eller för företagsliknande ändamål (restaurang, matservering etc.) eller användas för uthyrning eller annan användning som omfattar flera olika användare.

Vid företagsköp gäller ingen garanti, eftersom produkten uteslutande är avsedd för användning i vanligt privat hushåll.

# SERVICE

---

GarantGruppen AB  
Bangårdsgatan 6  
582 77 Linköping

Tlf.: 013 15 45 10

Fax: 013 15 45 07

